

VZ-(O)AR

Rundrohrdurchlass / Ovalrohrauslass



4.1

4 ROHRAUSLÄSSE

VZ-AR

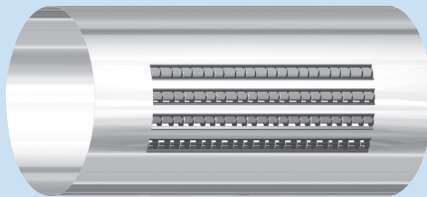

VZ-OAR

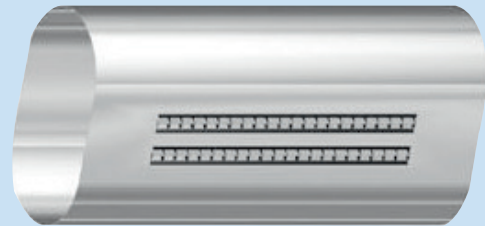

VZ-AR-AL

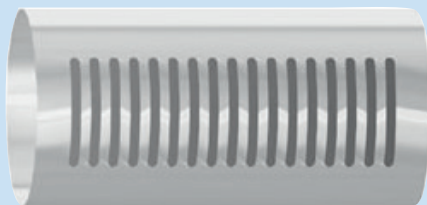

VZ-OAR-AL

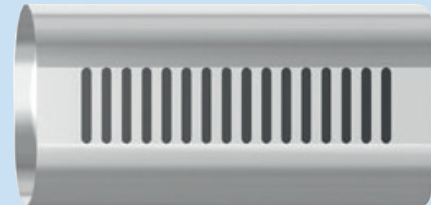

Beschreibung:

Der Rundrohrauslass VZ-AR bzw. der Ovalrohrauslass VZ-OAR besteht aus einem längsnahtgeschweißten Mantelrohr mit in Längsrichtung angeordneten Schlitzreihen zur Aufnahme von Trägerprofilen mit integrierten Luftlenkwalzen in Form von doppelten Bumerangprofilen mit Gleichrichterlamellen. Die mögliche Anzahl der parallel verlaufenden Schlitzreihen wird im wesentlichen durch seine Dimensionierung begrenzt. Die Verbindung einzelner Rohrauslässe zu einem Strang erfolgt bei glatten Rohrenden über Steckverbinder mit Lippendichtung, alternativ/optional bei Rundrohren mit Metallflansch. Die Rohrauslässe sind für Sichtmontage vorgesehen und erfüllen höchste architektonische und raumluftechnische Ansprüche.

In der Abluftvariante bestehen die Rohrauslässe aus einem längsnahtgeschweißten Mantelrohr mit rundem VZ-AR-AL bzw. ovalem VZ-OAR-AL Querschnitt, mit quer zur Längsachse angeordneten Ausstanzungen, je nach Abluftvolumenstrom werden die Abmessungen der Ausführungen festgelegt.

Funktion / Wirkung:

Die Rohrauslässe werden standardmäßig horizontal montiert, eine Anordnung als vertikales Standrohr ist ebenfalls möglich. Durch die einzeln einstellbaren Luftlenkwalzen besteht die Möglichkeit, über einen Winkel von 180° alle Strahlaustrittsrichtungen und -formen zu realisieren. Weitere Möglichkeiten ergeben sich durch die Anordnung der Schlitzreihen in beliebigen bzw. unterschiedlichen Bereichen des Rohrumfanges. Bei mehreren Auslässen in Reihenschaltung erfolgt der innere Abgleich über eine integrierte Schöpfzunge.

Material:

Das Mantelrohr besteht aus stahlverzinktem Material, beschichtet in weiß (RAL 9010), die Trägerprofile aus Aluminiumstrangpressprofilen im Farbton wie vor, Luftlenkwalzen aus Kunststoff in schwarz oder weiß.

Zubehör / Optionale Ausführung:

- Beschichtung in einem RAL-Farbton nach Wahl
- Mantelrohr aus Aluminium oder Edelstahl
- Glattrohre
- Formstücke mit Lippendichtung

VZ-(O)AR

Rundrohrdurchlass / Ovalrohrauslass

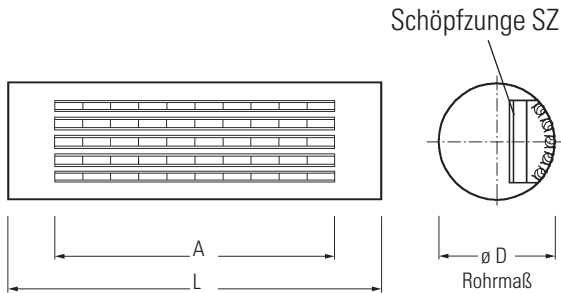
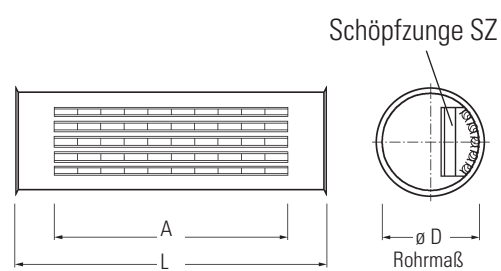
Maße:
VZ-AR

VZ-AR- ... -MT

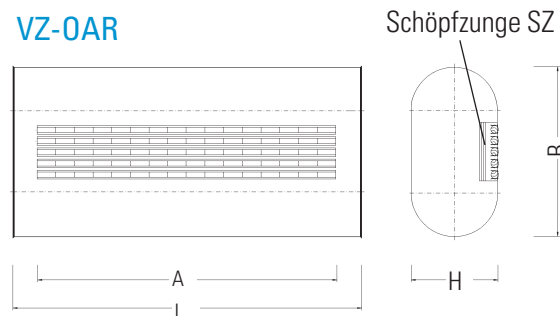
L [mm]	A [mm]	ø D [mm]
1000	750	160 bis 800
1500	1200	
2000	1575	

VZ-OAR

Ovalrohrdurchlassstränge bestehen aus mehreren, direkt oder über Glattrohre miteinander verbundenen Durchlässen. Grösse und Gesamtlänge der Stränge sind vom durchzusetzenden Volumenstrom abhängig.

Insbesondere aus akustischen Gründen sollte die Strömungsgeschwindigkeit im Rohr in einem Bereich von 3 m/s bis 5 m/s liegen.

Bei längeren Strängen können zum Druckabgleich die Einzeldurchlässe auch gestuft ausgeführt und über Formstücke miteinander verbunden werden. Ovalrohrdurchlässe werden deshalb bei Bedarf auch in nahezu allen Zwischenabmessungen gefertigt.

L [mm]	A [mm]	B [mm]	H [mm]
1000	750	von 160 x 350 bis 500 x 1800	
1500	1200		

VZ-(O)AR

Rundrohrdurchlass / Ovalrohrauslass

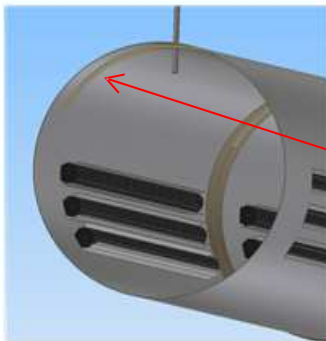
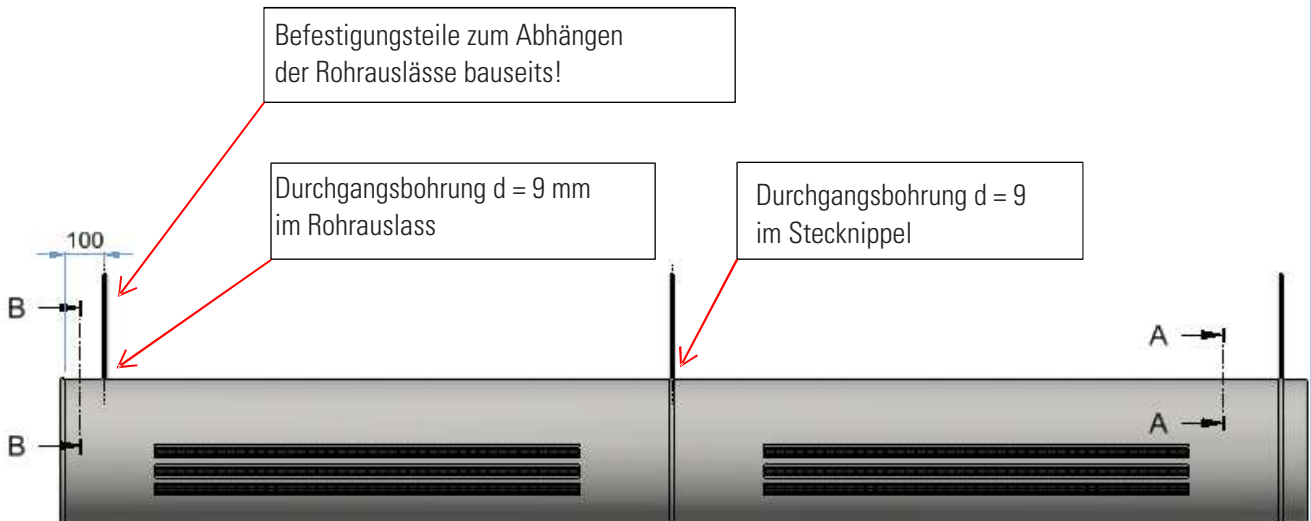
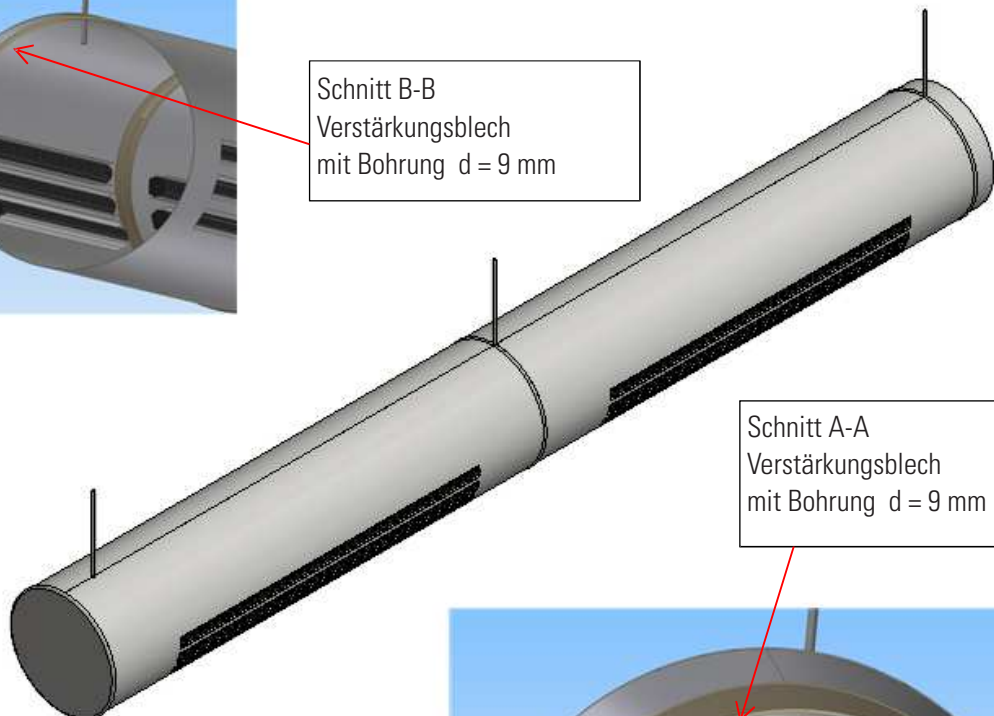
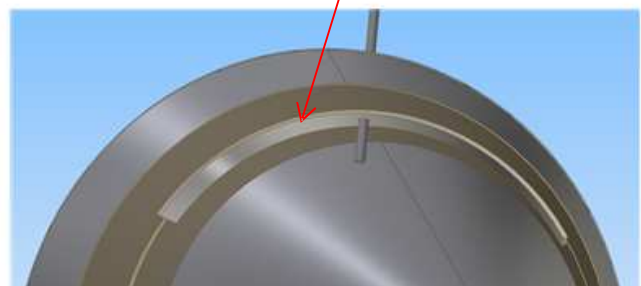

4.1

Abhängung Rohrauslassstrang

 Schnitt B-B
 Verstärkungsblech
 mit Bohrung $d = 9 \text{ mm}$

 Schnitt A-A
 Verstärkungsblech
 mit Bohrung $d = 9 \text{ mm}$

4 ROHRAUSLÄSSE

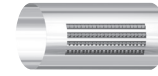
VZ-(O)AR

Rundrohrdurchlass / Ovalrohrhauslass

Luftstrahlrichtungen

 Stellung 1:
einseitig u. beid-
seitig waagrecht

 Stellung 2:
30° und 45° Ein-
zelstrahlen

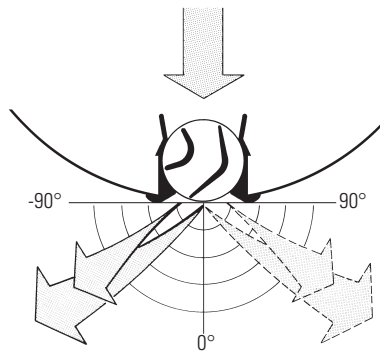
 Stellung 3:
senkrecht,
Spreizung 45°

 Stellung 6:
geschlossen

 Stellung 5:
senkrecht

 Stellung 4:
senkrecht,
Spreizung 35°

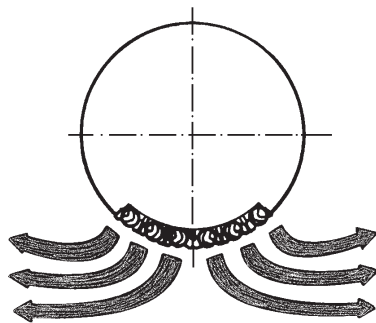
Luftstrahlgeometrien

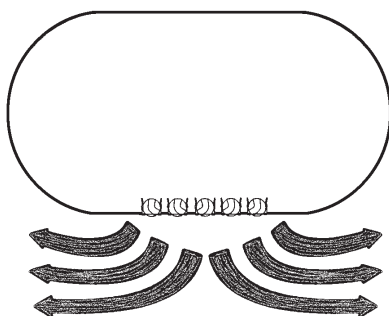
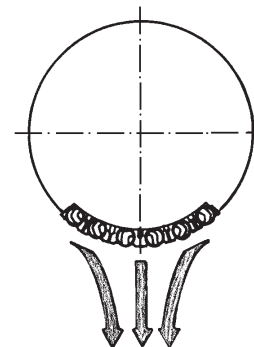
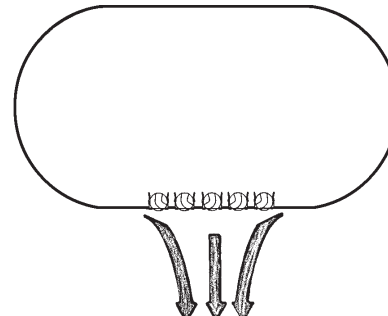
 für klassischen Kühlbetrieb
Stellung 1 links / rechts

VZ-AR

 für klassischen Heizbetrieb
Stellung 5

VZ-OAR

VZ-(O)AR

Rundrohrdurchlass / Ovalrohrauslass



Schnellauswahl Einzelauslass VZ-AR:

Rohr- länge L [mm]	Schlitz- länge A [mm]	Schlitz- anzahl	empfohlener Volumenstrom V [m³/h] Rohrdurchmesser D [mm]							
			160	200	224	250	280	300	315	355
1000	750	1	70	70	70	70	70	70	70	70
		2	140	140	140	140	140	140	140	140
		3		210	210	210	210	210	210	210
		4		-	280	280	280	280	280	280
		5		-	350	350	350	350	350	350
		6		-	-	420	420	420	420	420
		8		-	-	-	-	-	-	560
1500	1200	1	112	112	112	112	112	112	112	112
		2	224	224	224	224	224	224	224	224
		3		336	336	336	336	336	336	336
		4		-	448	448	448	448	448	448
		5		-	560	560	560	560	560	560
		6		-	-	672	672	672	672	672
		8		-	-	-	-	-	-	896
2000	1575	1		-	-	-	-	-	-	147
		2		-	-	-	-	-	-	294
		3		-	-	-	-	-	-	441
		4		-	-	-	-	-	-	588
		5		-	-	-	-	-	-	735
		6		-	-	-	-	-	-	882
		8		-	-	-	-	-	-	1176

VZ-(O)AR

Rundrohrdurchlass / Ovalrohrauslass



Schnellauswahl Einzelausass VZ-AR:

Rohr- länge L [mm]	Schlitz- länge A [mm]	Schlitz- anzahl	empfohlener Volumenstrom V [m ³ /h] Rohrdurchmesser D [mm]							
			400	450	500	560	600	630	710	800
1000	750	1	70	70	70	70	70	-	-	-
		2	140	140	140	140	140	-	-	-
		3	210	210	210	210	210	-	-	-
		4	280	280	280	280	280	-	-	-
		5	350	350	350	350	350	-	-	-
		6	420	420	420	420	420	-	-	-
		8	560	560	560	560	560	-	-	-
1500	1200	1	112	112	112	112	112	112	112	112
		2	224	224	224	224	224	224	224	224
		3	336	336	336	336	336	336	336	336
		4	448	448	448	448	448	448	448	448
		5	560	560	560	560	560	560	560	560
		6	672	672	672	672	672	672	672	672
		8	896	896	896	896	896	896	896	896
2000	1575	1	147	147	147	147	147	147	147	147
		2	294	294	294	294	294	294	294	294
		3	441	441	441	441	441	441	441	441
		4	588	588	588	588	588	588	588	588
		5	735	735	735	735	735	735	735	735
		6	882	882	882	882	882	882	882	882
		8	1176	1176	1176	1176	1176	1176	1176	1176

VZ-(O)AR

Rundrohrdurchlass / Ovalrohrdurchlass



Schnellauswahl Einzelauslass VZ-OAR:

Rohr- länge L [mm]	Schlitz- länge A [mm]	Schlitz- anzahl	Empfohlener Volumenstrom V [m³/h] für Rohrabmessungen B [mm] und H [mm]									
			B	350	400	500	400	450	630	520	580	
			H	160	160	160	200	200	150	200	250	
1000	750	1		70	70	70	70	70	70	70	70	70
		2		140	140	140	140	140	140	140	140	140
		3		210	210	210	210	210	210	210	210	210
		4		280	280	280	280	280	280	280	280	280
		5		-	-	350	-	-	350	350	350	350
		6		-	-	420	-	-	420	420	420	420
		8		-	-	-	-	-	420	-	-	-
		1500	1200	1		112	112	112	112	112	112	112
2				224	224	224	224	224	224	224	224	224
3				336	336	336	336	336	336	336	336	336
4				448	448	448	-	448	448	448	448	448
5				-	-	560	-	-	560	560	560	560
6				-	-	672	-	-	672	672	672	672
8				-	-	-	-	-	896	-	-	-

Rohr- länge L [mm]	Schlitz- länge A [mm]	Schlitz- anzahl	Empfohlener Volumenstrom V [m³/h] für Rohrabmessungen B [mm] und H [mm]									
			B	630	680	730	800	780	910	1160	1450	1800
			H	300	350	400	400	450	500	500	500	500
1000	750	1		70	70	70	70	70	70	70	70	70
		2		140	140	140	140	140	140	140	140	140
		3		210	210	210	210	210	210	210	210	210
		4		280	280	280	280	280	280	280	280	280
		5		350	350	350	-	350	350	350	350	350
		6		420	420	420	-	420	420	420	420	420
		8		-	-	-	-	-	560	560	560	560
		1500	1200	1		112	112	112	112	112	112	112
2				224	224	224	224	224	224	224	224	224
3				336	336	336	336	336	336	336	336	336
4				448	448	448	448	448	448	448	448	448
5				560	560	560	-	560	560	560	560	560
6				672	672	672	-	672	672	672	672	672
8				-	-	-	-	-	896	896	896	896

VZ-(0)AR

Rundrohrdurchlass / Ovalrohrhauslass

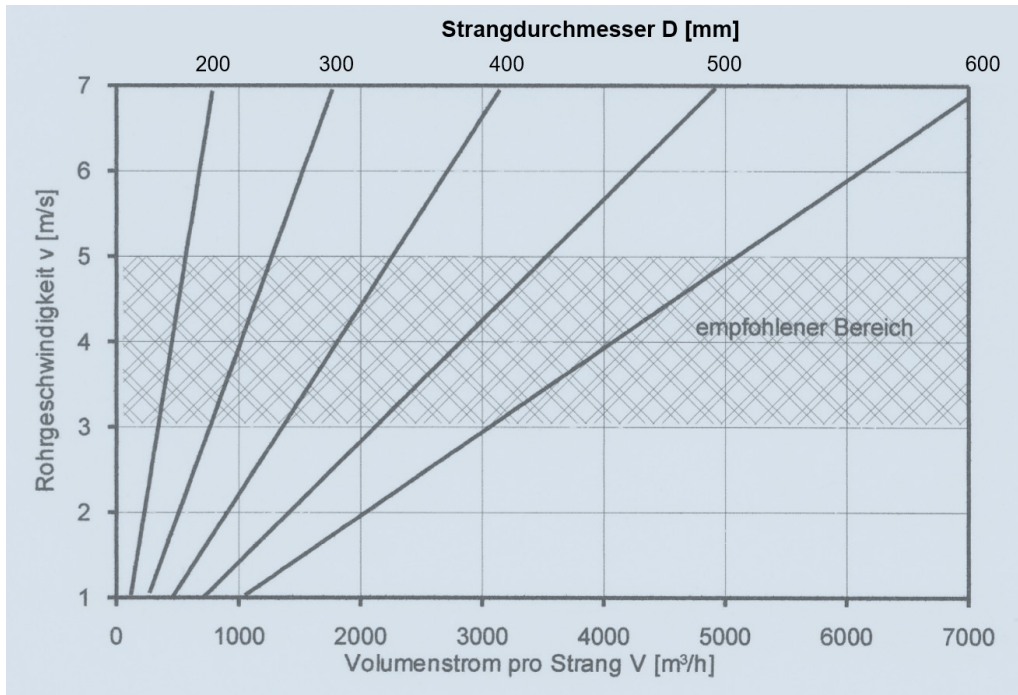
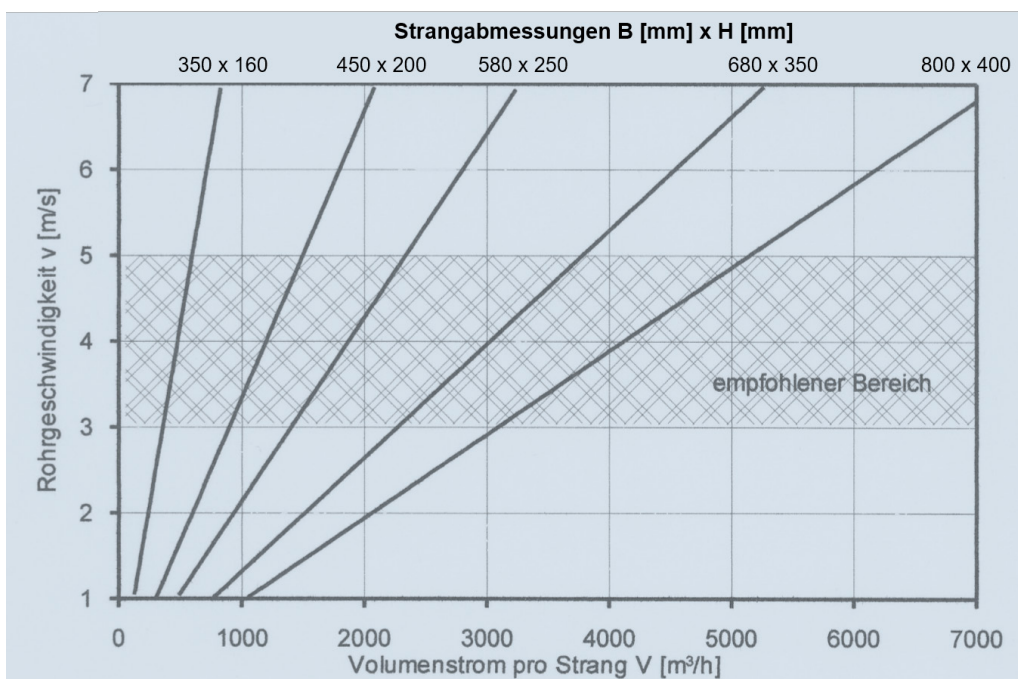
Auslegung Auslassstrang VZ-AR

Auslegung Auslassstrang VZ-OAR

VZ-(0)AR

Rundrohrdurchlass / Ovalrohrhauslass



4.1

4 ROHRAUSLÄSSE

Ausschreibungstext

VZ-AR Rundrohrhauslass bestehend aus einem längsnahtverbundenem Mantelrohr mit axial angeordneten Schlitzen zur Aufnahme der Trägerprofile mit einzeln einstellbaren 75 mm langen Luftlenkelementen mit Gleichrichterlamellen und doppelten Bumerangprofilen zur individuellen Luftstrahllenkung. Mantelrohr aus Stahl, verzinkt, beschichtet in weiß (RAL 9010), Trägerprofile aus stranggepresstem Aluminium, beschichtet wie Mantelrohr, Luftlenkelemente aus Kunststoff, wahlweise schwarz oder weiß, Sonderfarben auf Anfrage.

VZ-OAR Ovalrohrhauslass bestehend aus einem längsnaht geschweissten Mantelrohr mit axial angeordneten Schlitzen zur Aufnahme von Trägerprofile mit einzeln einstellbaren 75 mm langen Luftlenkelementen mit Gleichrichterlamellen und doppelten Bumerangprofilen zur individuellen Luftstrahllenkung. Mantelrohr aus Stahl, verzinkt, beschichtet in weiß (RAL 9010), Trägerprofile aus stranggepresstem Aluminium beschichtet wie Mantelrohr, Luftlenkelemente aus Kunststoff, wahlweise schwarz oder weiß, Sonderfarben auf Anfrage.

VZ-AR-AL Rundrohrenlass, bestehend aus einem längsnaht geschweissten Mantelrohr mit quer zur Rohrachse angeordneten Ausstanzungen, Mantelrohr aus Stahl, verzinkt, beschichtet in weiß (RAL 9010).

VZ-OAR-AL Ovalrohrenlass bestehend aus einem längsnaht geschweissten Mantelrohr mit quer zur Rohrachse angeordneten Ausstanzungen, Mantelrohr aus Stahl, verzinkt, beschichtet in weiß (RAL 9010).

VZ-.....-MT Metuflansch aus Stahl, verzinkt, beschichtet wie Mantelrohr (nicht für ovale Ausführung).

VZ-.....-SZ Schöpfzunge aus Aluminium (für runde und ovale Ausführung).

Fabrikat SLT · Schanze Lufttechnik GmbH & Co. KG · Lenzfeld 8 · D - 49811 Lingen (Ems)
Tel. +49(0)591/97337-0 · Fax +49(0)591/97337-50 · info@slt-lingen.de

Typ VZ-AR -

Anzahl Stück

Bestellbeispiel VZ - AR - 400 - 4S - 1000 - MT - SZ ——— Schöpfzunge

 ——— Metuflansch
 ——— Rohrlänge
 ——— Anzahl Schlitzreihen
 ——— Rohrdurchmesser
 ——— Typ