

# SquAireTex<sup>®</sup>

# GEWEBDRALLAUSLÄSSE

---

German version

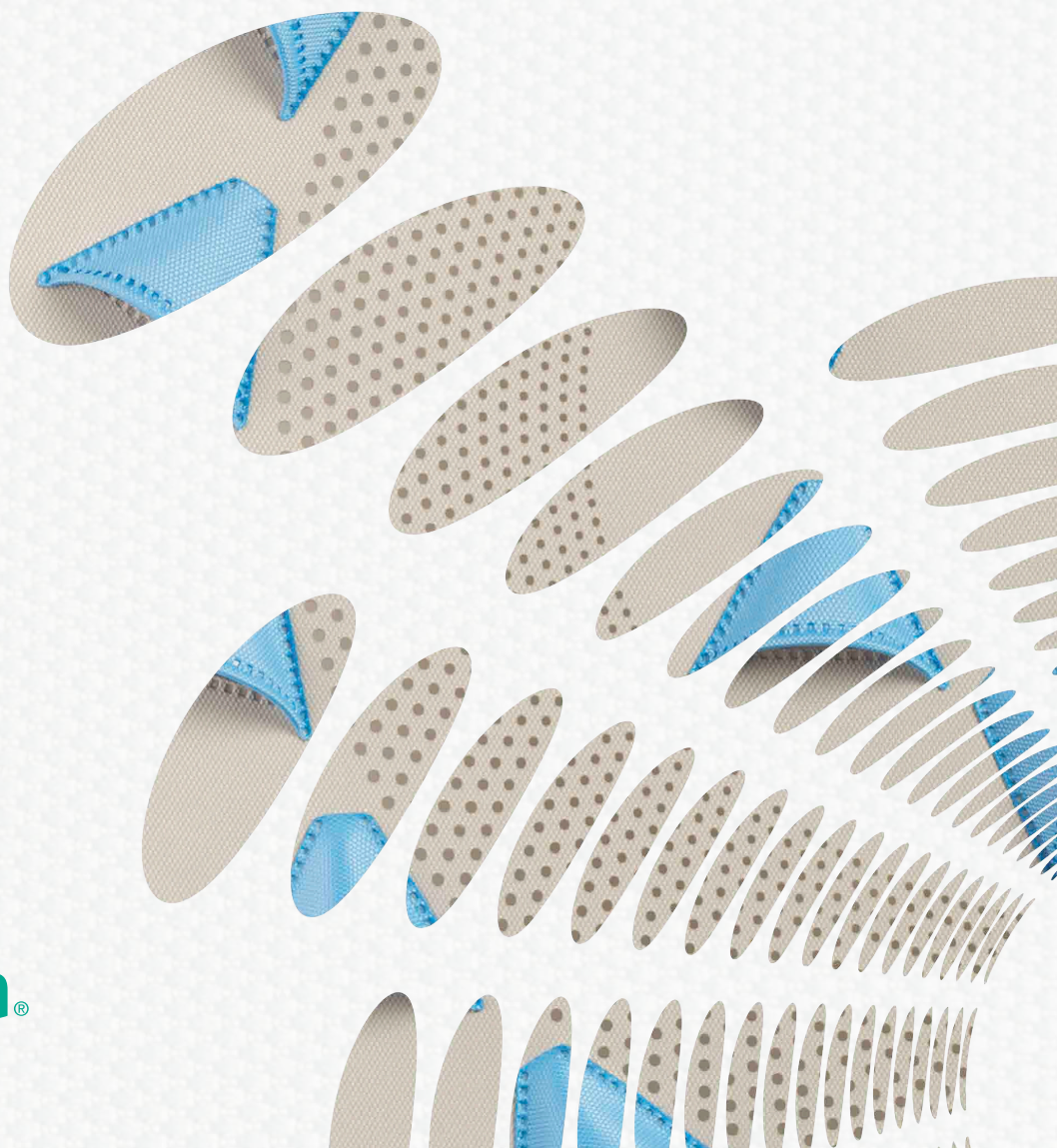

SquAireTex® Gewebedrallauslässe sind für die Installation in Zwischendecken konzipiert. Je nach Anwendung und Design kann der Luftauslass in eine oder mehrere Richtungen ausgerichtet werden. Abgesehen von der Einrahmung, besteht der gesamte Auslass aus reinem Gewebe, inklusive dem Anschluss an das Lüftungsrohr. Um Kondensation zu vermeiden und den Lärmpegel zu senken, kann das Anschlussstück auch isoliert ausgeführt werden. Die Auslässe sind in allen Farben, bzw. frei wählbaren grafischen Mustern und Farbkombinationen erhältlich.

**TYPENREIHE:**

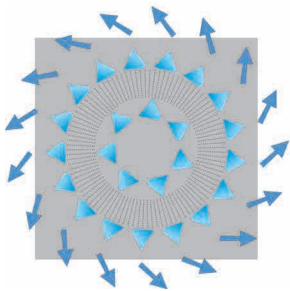

**SquAireTex® swirl**

Bietet exzellente Verteilung der Zuluft im Raum

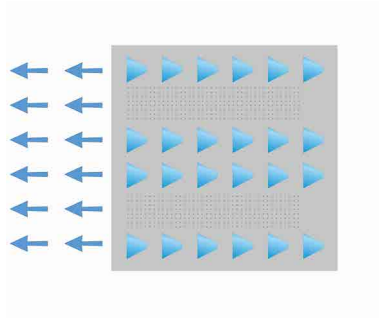

**SquAireTex® flow 1 way**

Die Luft wird in eine Richtung verteilt.

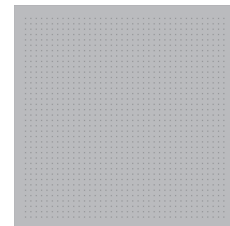

**SquAireTex® perfo**

Ähnlich einer Quelllüftung, in der die Luft nicht gerichtet ist.

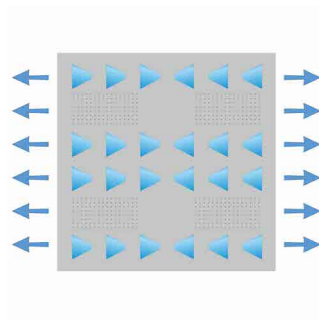

**SquAireTex® flow 2 way**

Die Luft wird in zwei entgegengesetzte Richtungen verteilt.

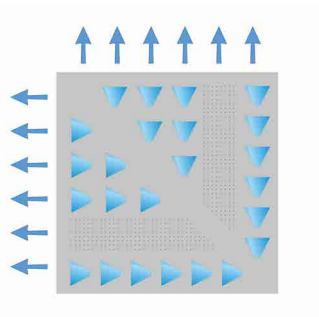

**SquAireTex® flow corner**

Die Luft wird in zwei Ecken (90°) verteilt.

## PRINZIP DER SQUAIRETEX®-AUSLÄSSE

Ein gezielter Luftstrom wird durch die speziell angefertigten Taschen erreicht, die über den Öffnungen angebracht sind. Ein optimiertes Design der Öffnungen und Taschen garantiert eine minimale Geräusentwicklung. Ein Teil der Luft tritt durch die Laser-Perforation aus (Lochdurchmesser 2 - 3,5mm) und wird vom Luftstrom, der durch die Taschen entsteht, induziert. Dies führt in weiterer Folge zu einem optimalen Strömungsbild.

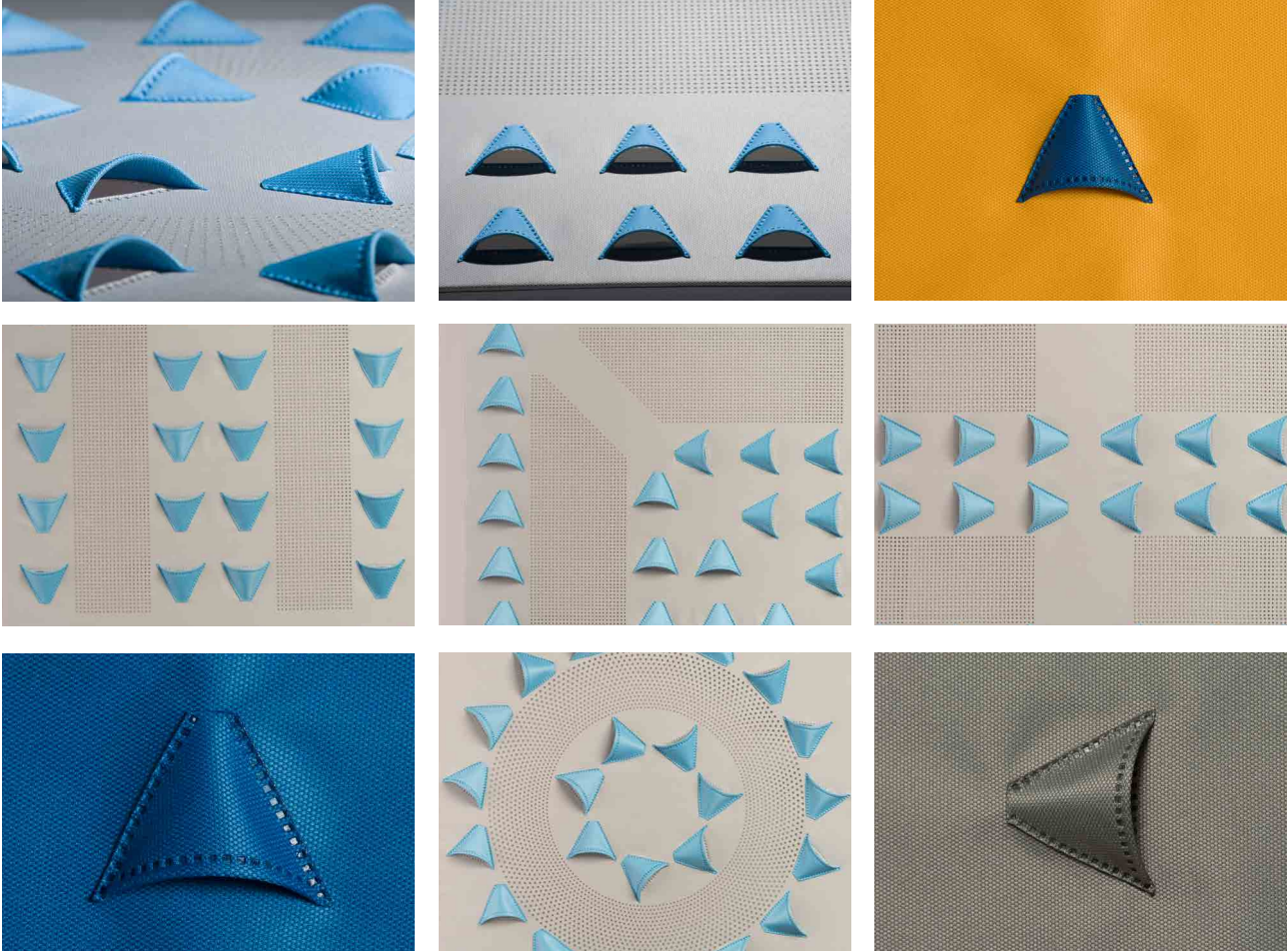

Die Prihoda Classic-Gewebe verfügen über eine exzellente Belastbarkeit, Haltbarkeit und hohe Feuerbeständigkeit.

<b>ZUSAMMENSETZUNG</b>	100% Polyester + Polyurethanschicht auf der Rückseite Endlosfasern (Multifilament)		
<b>GEWICHT</b>	230		g/m <sup>2</sup>
<b>DICKE</b>	0.31 mm		mm
<b>SPEZIFISCHE EIGENSCHAFTEN</b>	Anwendbar in Reinräumen – Klasse 4 (EN ISO 14644-1)		
<b>STÄRKE VON KETTE/SCHUSS</b>	1810 / 1090 N (EN ISO 13934-1)		
<b>FEUERBESTÄNDIGKEIT</b>	B-s1, d0 (EN 13501-1: 2003), Certified to UL 723		
<b>HITZEBESTÄNDIGKEIT</b>	-30	+110	°C
<b>WASCHSYMBOLLE</b>	Für Waschmaschinen geeignet, auch die Anschlussstücke		

Die spezielle Form des Anschlusskastens garantiert eine optimale Luftverteilung und einen geringen Druckverlust. Eine homogene Luftverteilung durch das Gewebe wird durch einen Gleichrichter ermöglicht, welcher als Zwischenschicht eingearbeitet ist und durch gleichmäßige Löcher im Gewebe für eine perfekte und gleichmäßige Luftverteilung sorgt.

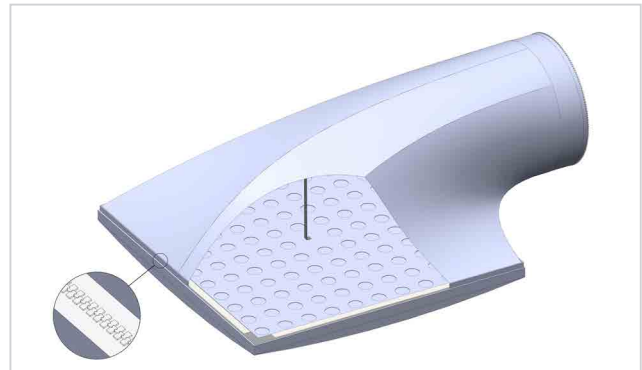

## ÜBERBLICK DER GRUNDABMESSUNGEN

SquAireTex	□ A [mm]	H [mm]	øD [mm]	L [mm]	30 Pa [m³/h]	y <sub>max</sub> [mm]	Gewicht [kg]	Schallpegel L <sub>WA</sub> at 30 Pa [dB]
400	395	250	200		180	15	1	22.9
500	495	250	200		365	20	1.2	30.9
600	595	300	250	200	545	25	1.3	34.9
625	620	300	250		565	25	1.4	35.9
825	820	350	300		775	35	2	40.9

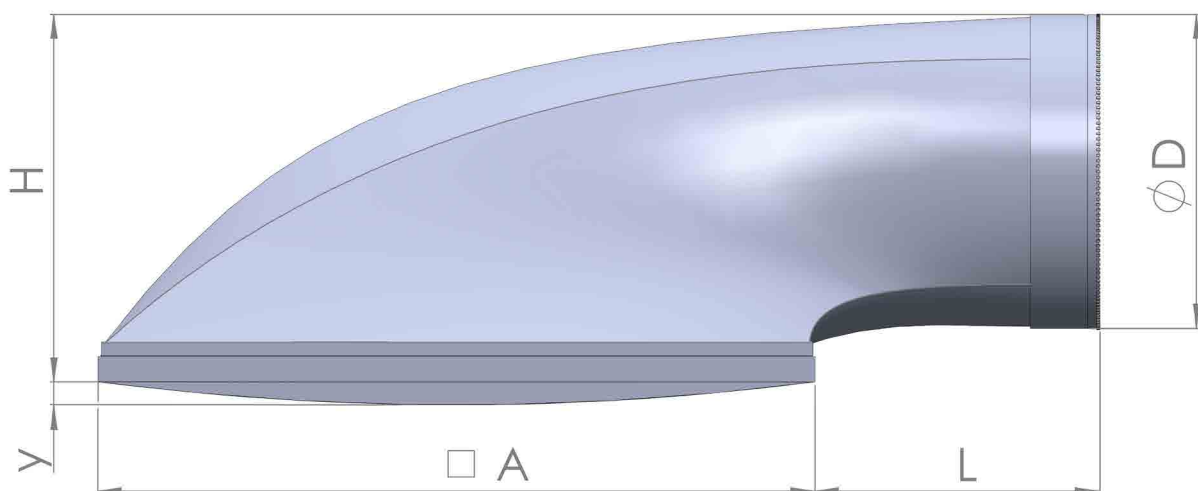

## ISOLATION

Zur Isolation wird ein Vliesstoff mit hoher Brandbeständigkeit verwendet. Im Falle einer höheren Anforderung an den Geräuschpegel, kann ein Schalldämpfer aus dem selben Material zur Verfügung gestellt werden.

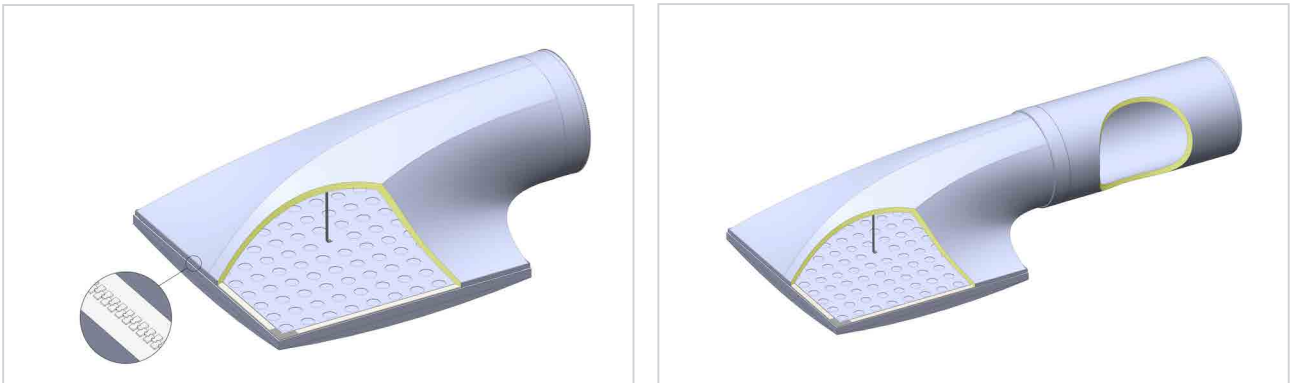

## SCHALLDÄMPFUNG BEI UNTERSCHIEDLICHEN FREQUENZEN

— insulated plenum box      — insulated ducting 30 mm      — uninsulated plenum box

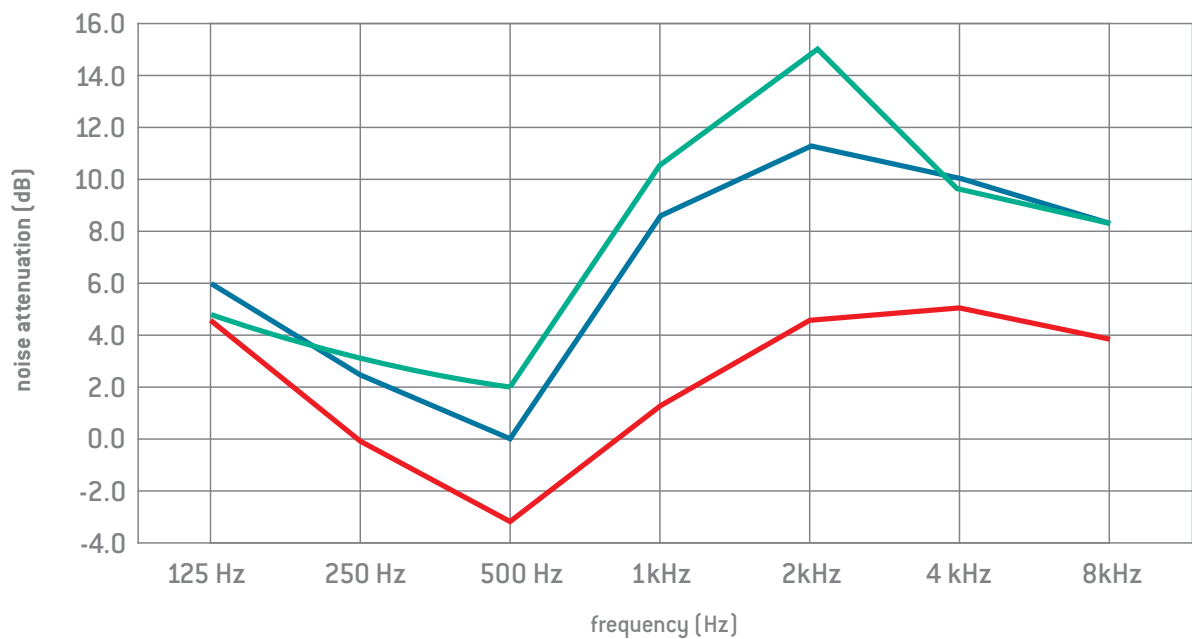

## DÄMPFUNGSWERTE BEI UNTERSCHIEDLICHEN FREQUENZEN

Hz	125 Hz	250 Hz	500 Hz	1 kHz	2 kHz	4 kHz	8 kHz
<b>ISOLIERTER ANSCHLUSSKASTEN</b>	6.0	2.4	0.1	8.7	11.5	10.4	8.2
<b>ISOLIERTER LUFTVERTEILER 30 mm D255/m</b>	5.0	3.1	2.0	10.7	15.0	9.8	8.4
<b>NICHT ISOLIERTER ANSCHLUSSKASTEN</b>	4.6	-0.1	-3.2	1.8	4.5	4.9	3.9

# FUNKTIONSDIAGRAMME - SquAireTex® swirl

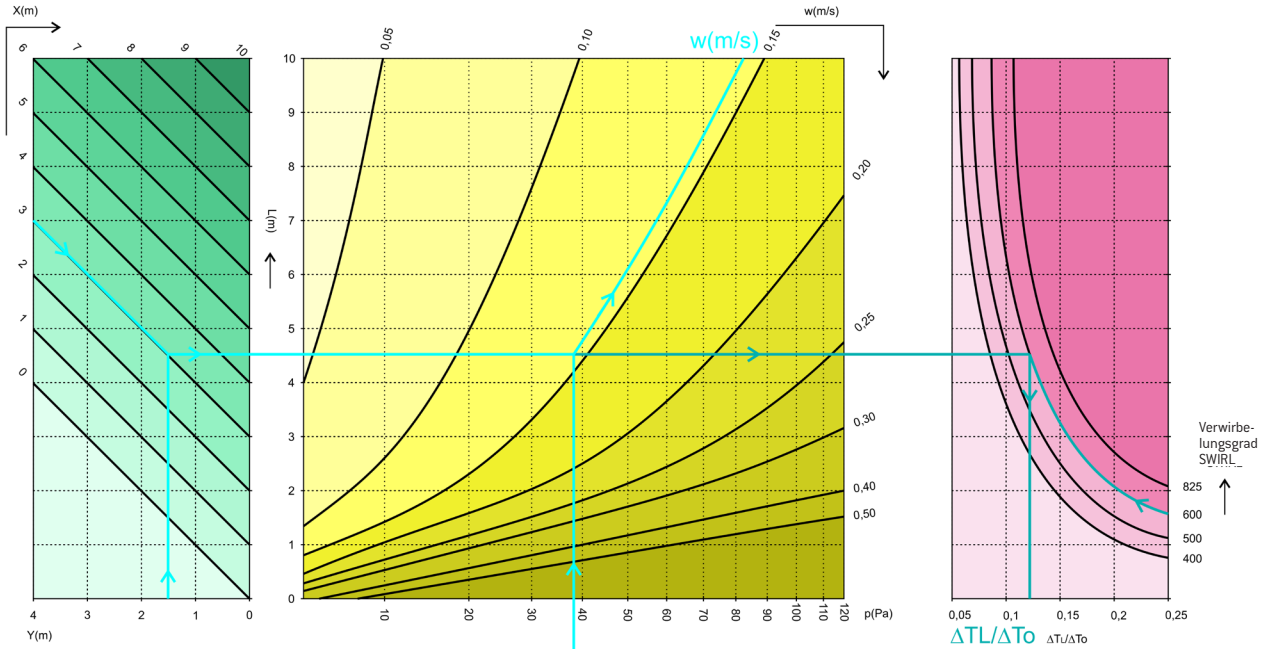

Beispiel  
 Vorgabe:  
 SAT Swirl 600  
 $X=A/2=3m$   
 $Y=1,5m$   
 $V=560m^3/h$   
 $\Delta To=-5K$

Ergebnis:  
 $p=38Pa$   
 $Lwa=38,5dB$   
 $w=0,145m/s$   
 $Xkrit=1,9m$   
 $\Delta TL/\Delta To=0,12$

Swirl	15	20	25	30	35	40	45	50	55	60	65	70	75	80	85	90	95	100	110	120	130	140	
Swirl 400	100	150	200	250	300	350	400	450	500	550	600	650	700	750	800	850	900	950	1000	1100	1200	1300	1400
Swirl 500	150	200	250	300	350	400	450	500	550	600	650	700	750	800	850	900	950	1000	1100	1200	1300	1400	
Swirl 600	200	250	300	350	400	450	500	550	600	650	700	750	800	850	900	950	1000	1100	1200	1300	1400		
Swirl 625	250	300	350	400	450	500	550	600	650	700	750	800	850	900	950	1000	1100	1200	1300	1400			
Swirl 825	300	350	400	450	500	550	600	650	700	750	800	850	900	950	1000	1100	1200	1300	1400				

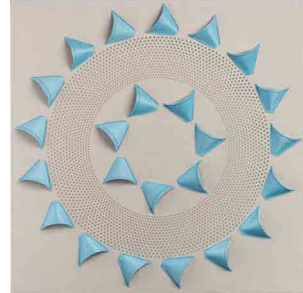
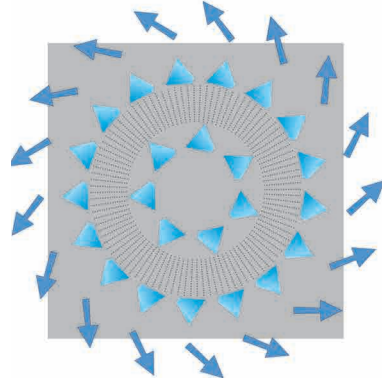
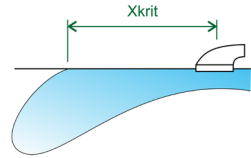
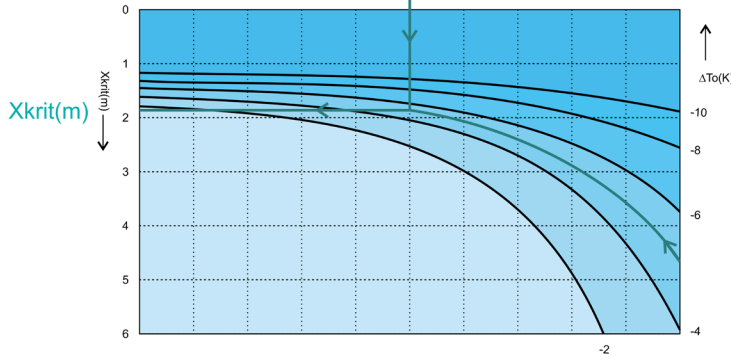
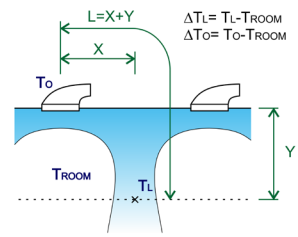



# FUNKTIONSDIAGRAMME - SquAireTex® flow 2 way

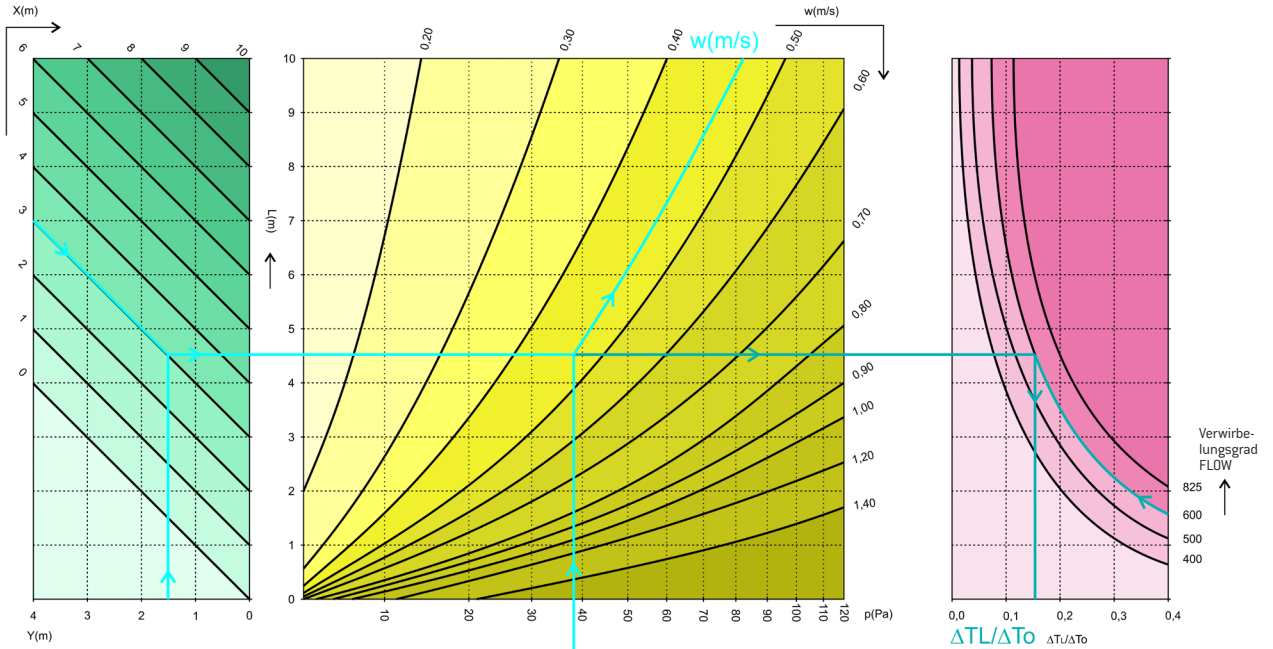

Beispiel  
Vorgabe:  
SAT Flow Two 600  
 $A/2=X=3m$   
 $Y=1,5m$   
 $V=560m^3/h$   
 $\Delta T_o=-5K$

Ergebnis:  
 $p=38Pa$   
 $Lwa=38,5dB$   
 $w=0,47m/s$   
 $X_{krit}=4,5m$   
 $\Delta T_L / \Delta T_o=0,15$

Flow Two 400	15	20	25	30	35	40	45	50	55	60	65	70	75	80	85	90	95	100	105	110	115	120	125	130	135	140
Flow Two 500	15	20	25	30	35	40	45	50	55	60	65	70	75	80	85	90	95	100	105	110	115	120	125	130	135	140
Flow Two 600	15	20	25	30	35	40	45	50	55	60	65	70	75	80	85	90	95	100	105	110	115	120	125	130	135	140
Flow Two 625	15	20	25	30	35	40	45	50	55	60	65	70	75	80	85	90	95	100	105	110	115	120	125	130	135	140
Flow Two 825	15	20	25	30	35	40	45	50	55	60	65	70	75	80	85	90	95	100	105	110	115	120	125	130	135	140

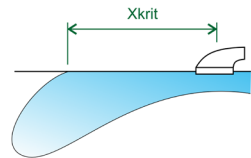
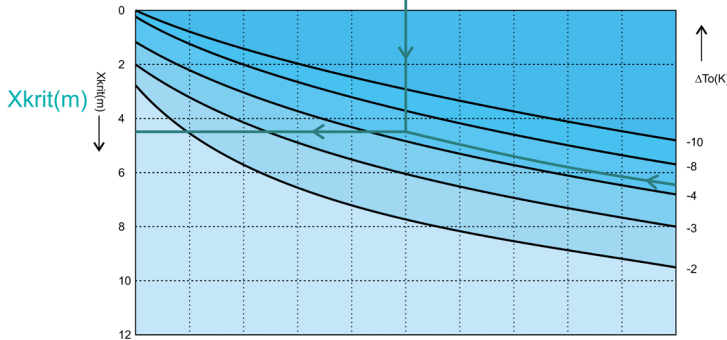
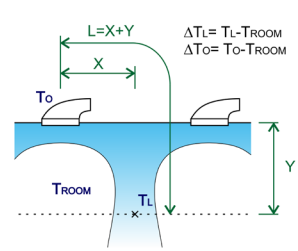

**SquAireTex®**  
flow 2 way

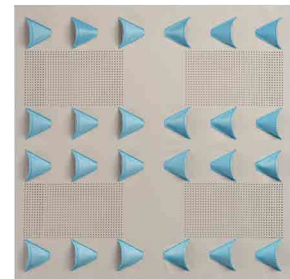
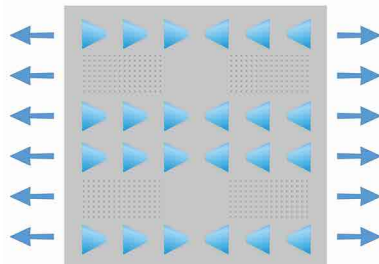

# FUNKTIONSDIAGRAMME - SquAireTex® flow corner

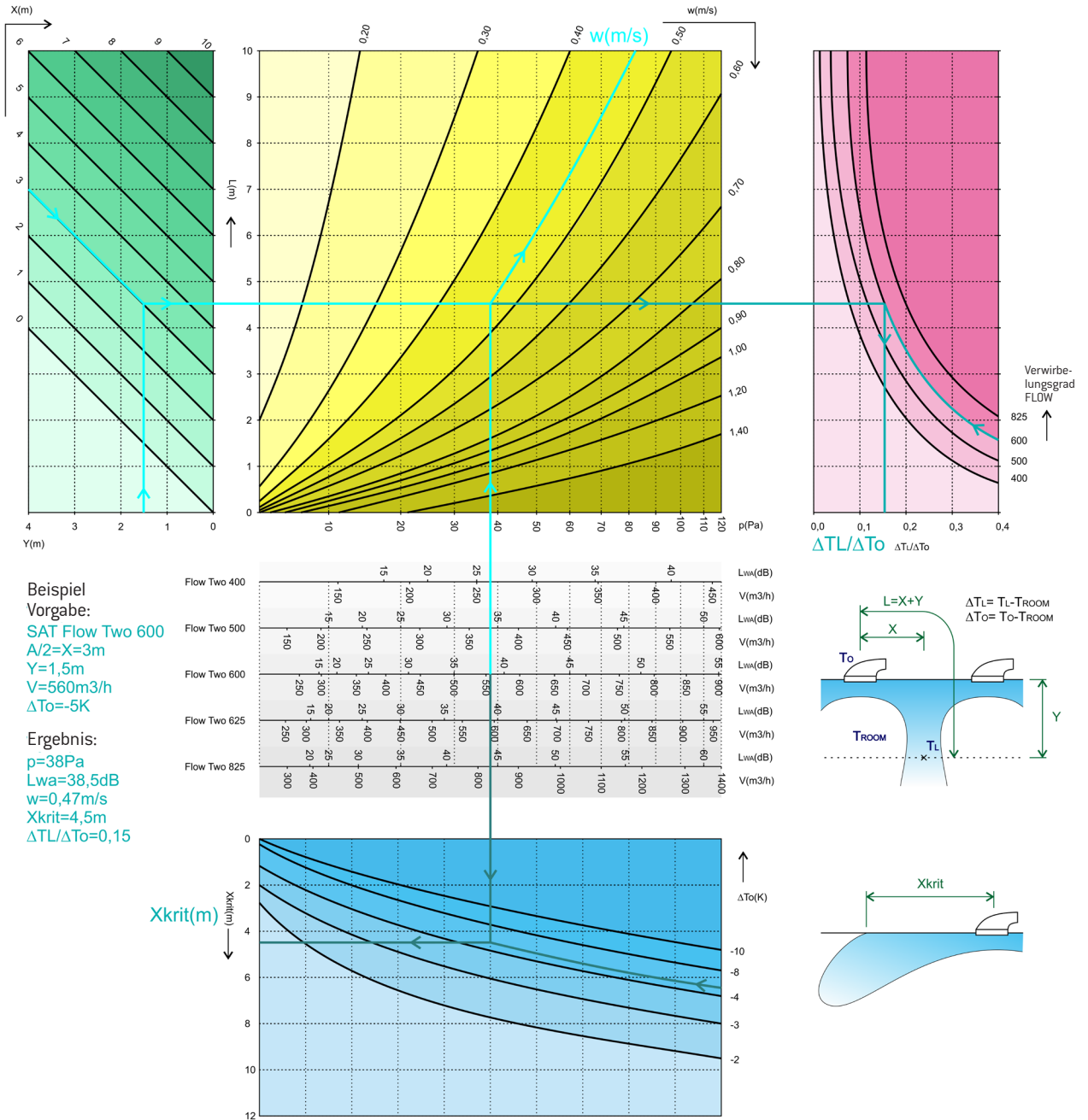

Beispiel  
Vorgabe:  
SAT Flow Two 600  
 $A/2=X=3m$   
 $Y=1,5m$   
 $V=560m^3/h$   
 $\Delta To=-5K$

Ergebnis:  
 $p=38Pa$   
 $L_{wa}=38,5dB$   
 $w=0,47m/s$   
 $X_{krit}=4,5m$   
 $\Delta TL/\Delta To=0,15$

Flow Two 400	150	200	250	300	350	400	450	500	550	600	650	700	750	800	850	900	950	1000	1050	1100	1150	1200	1250	1300	1350	1400	$L_{wa}(dB)$	$V(m^3/h)$
Flow Two 500	150	200	250	300	350	400	450	500	550	600	650	700	750	800	850	900	950	1000	1050	1100	1150	1200	1250	1300	1350	1400	$L_{wa}(dB)$	$V(m^3/h)$
Flow Two 600	150	200	250	300	350	400	450	500	550	600	650	700	750	800	850	900	950	1000	1050	1100	1150	1200	1250	1300	1350	1400	$L_{wa}(dB)$	$V(m^3/h)$
Flow Two 625	150	200	250	300	350	400	450	500	550	600	650	700	750	800	850	900	950	1000	1050	1100	1150	1200	1250	1300	1350	1400	$L_{wa}(dB)$	$V(m^3/h)$
Flow Two 825	150	200	250	300	350	400	450	500	550	600	650	700	750	800	850	900	950	1000	1050	1100	1150	1200	1250	1300	1350	1400	$L_{wa}(dB)$	$V(m^3/h)$

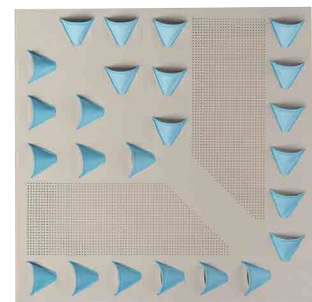
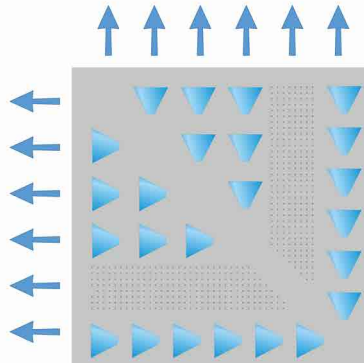

# FUNKTIONSDIAGRAMME - SquAirTex® flow perfo

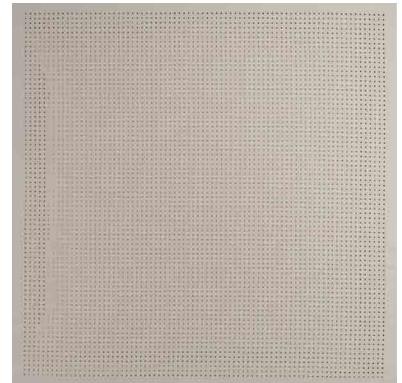
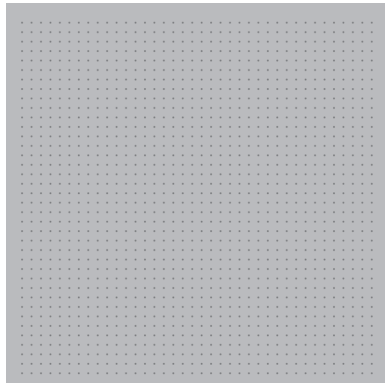
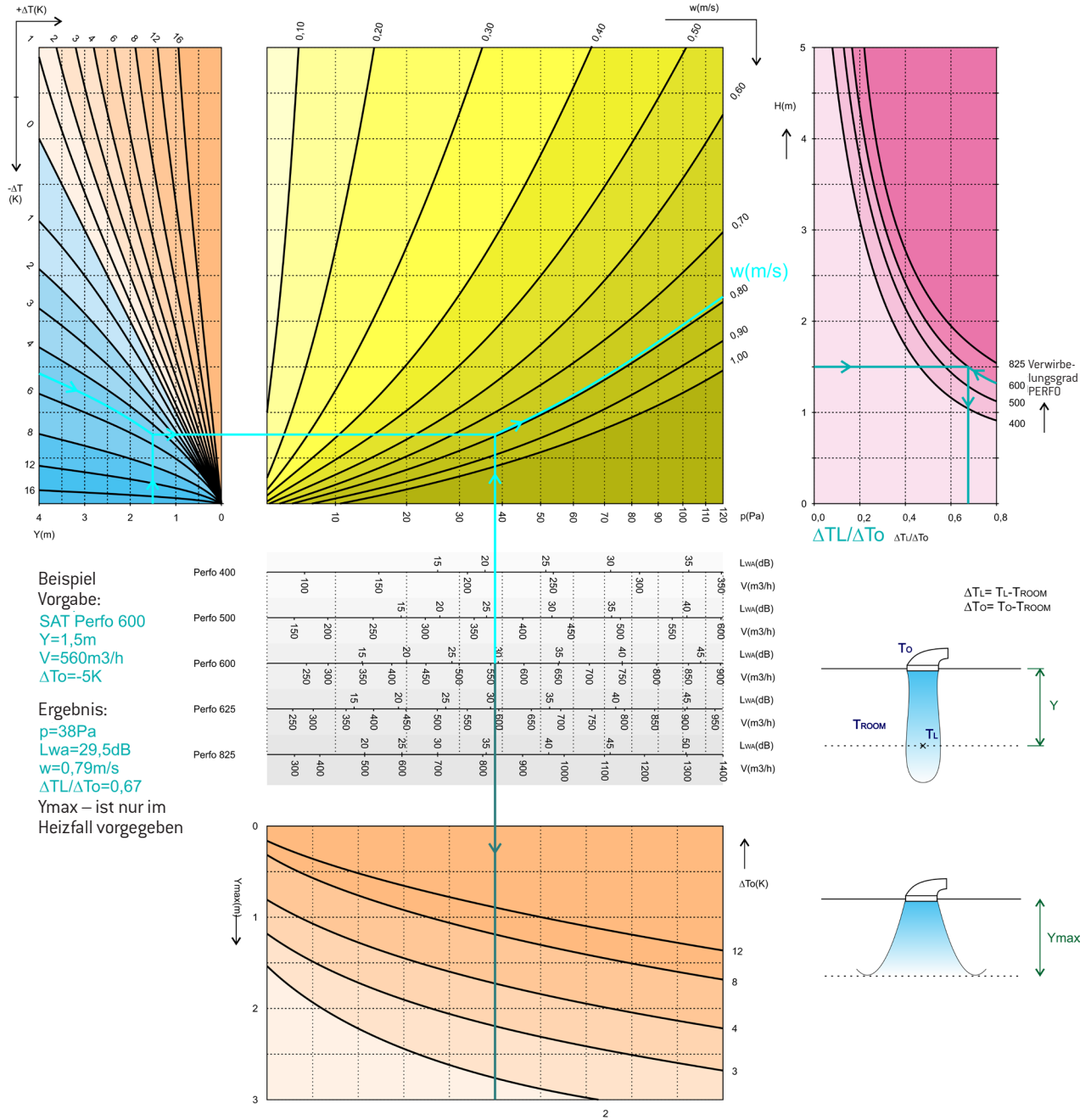

## EINBAUANLEITUNG

Die Installation des SquAireTex® Gewebedrallauslasses ist sehr einfach – es genügt den Auslass in die Zwischendecke einzulegen.

Auf Grund des leichten Gewichts ist keine zusätzliche Befestigung erforderlich.

### SCHRITT 1

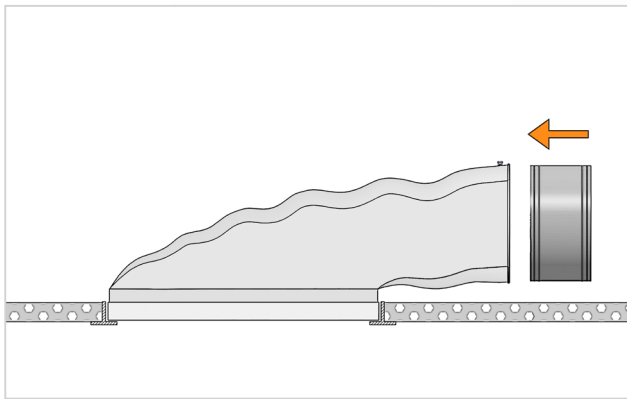
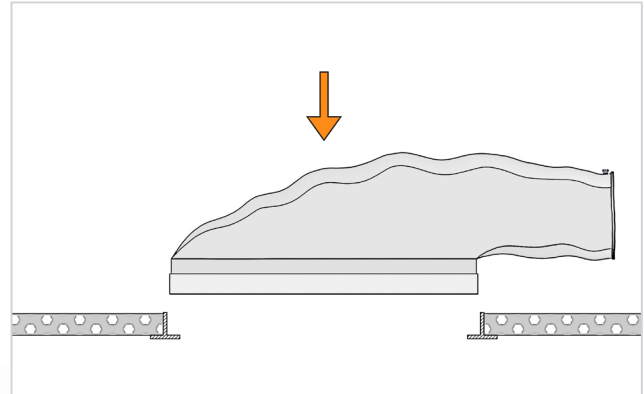

### SCHRITT 2

### SCHRITT 3

Befestigung im Lieferumfang

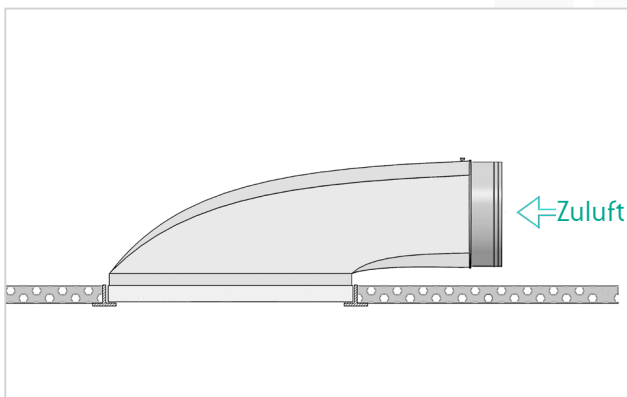
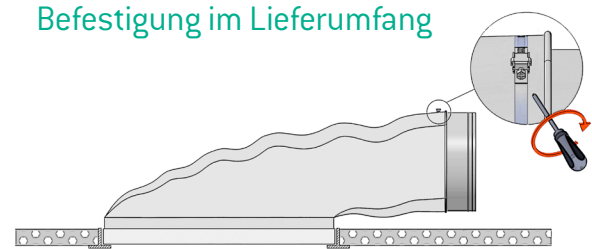

### SCHRITT 4

## VORTEILE DER SQUAIRETEX®-AUSLÄSSE

- Schnelle Installation
- Geringes Gewicht
- Kosteneinsparung
- Maßgeschneiderte Größen
- Einfache Reinigung
- Recyclebares Material (optional)

Die SquaAirTex®-Auslässe sparen Zeit bei der Installation sowie Transport- und Lagerkosten. Farben und Muster können nach Belieben gewählt, und somit perfekt auf das Design der Örtlichkeiten abgestimmt werden. Einfache Wartung durch Reinigung in einer Waschmaschine. Auf Wunsch können wir 100% recyclebares Material verwenden.

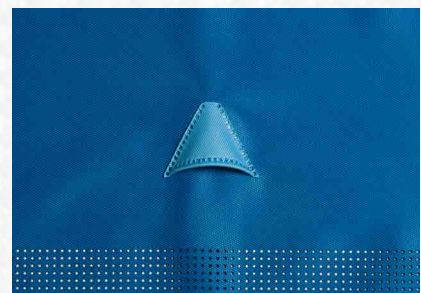
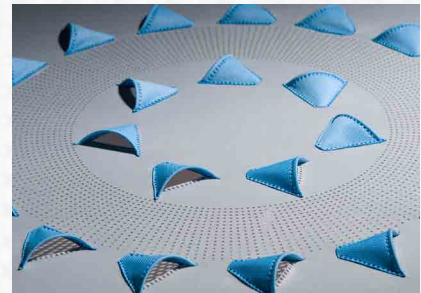
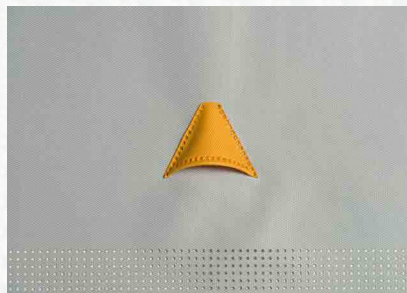
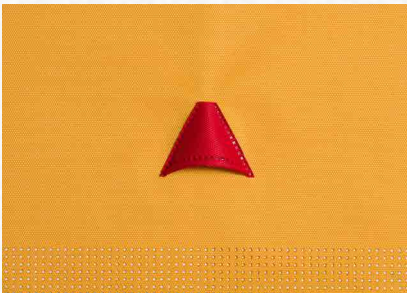
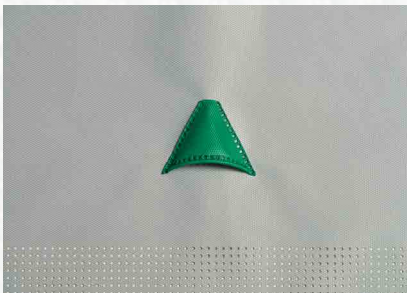
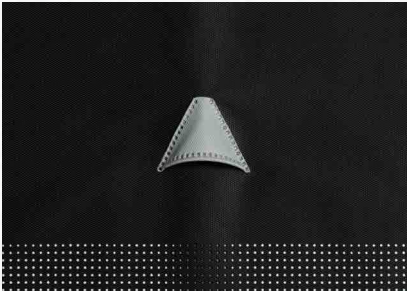

**Hauptniederlassung:**  
[AirQuell GmbH](#)  
Lerchenstraße 14  
91315 Höchstadt  
[info@airquell.com](mailto:info@airquell.com)  
Tel.: +49 9193 50398-0  
Fax: +49 9193 50398-25

**Vertrieb Norddeutschland:**  
VKL GmbH  
Otto-Lilienthal-Str. 11  
31535 Neustadt  
[info@nord.airquell.com](mailto:info@nord.airquell.com)  
Tel.: +49 5032 800666-0  
Fax: +49 5032 800666-9

**Vertrieb Schweiz:**  
LaminAir AG  
Kirchbergstrasse 105  
3400 Burgdorf  
[info@laminair.ch](mailto:info@laminair.ch)  
Tel.: +41 34 420 021-0  
Fax: +41 34 420021-1

**Vertrieb Österreich:**  
Condair GmbH  
Perfektastraße 45  
1230 Wien  
[at.info@condair.com](mailto:at.info@condair.com)  
Tel.: +43 1 6033111-350  
Fax: +43 1 603311-399